

MANUAL DO USUÁRIO



DISTRIBUIDO POR VOHZ

INFORMAÇÃO DE SEGURANÇA

- Por favor, leia o manual atentamente. Mantenha-o em um local seguro para referências futuras.
- Para o uso correto do produto, siga as instruções do manual.
- Não recomendável para crianças menores de 3 anos. Contém peças pequenas que podem ser engolidas.
- Para evitar o risco de choque elétrico, mantenha o aparelho longe de água ou humidade.
- Mantenha o produto longe de fontes de calor (por ex.; radiador, aquecedor, forno ou outro dispositivo que gere calor.
- Nunca utilize ácidos fortes, álcool ou outros solventes químicos para limpar o produto. Use solventes neutros ou água limpa para higienizar.
- Não tente desmontar e reparar o produto sem a presença de um profissional. Não há peças reparáveis pelo usuário dentro desse dispositivo.



Se perceber que a bateria está úmida, vazando ou apresente odor ou qualquer outra aparência anormal, suspenda imediatamente o seu uso.

É proibido a operação de dispositivos com a tecnologia UWB (Banda Ultralarga) a bordo de aeronaves, embarcações e satélites. O uso de fones via bluetooth não é permitido nestes locais. A tecnologia UWB pode ser desativada ao colocar o eletrônico no modo avião, impedindo que o fone conecte-se ao aparelho.

ATENÇÃO AO USUÁRIO

Para evitar possíveis danos à audição, não escute sons em níveis de volume altos durante longos períodos de tempo. Deste modo, defina o volume sempre em um nível apropriado.

ESPECIFICAÇÕES

Modelo do produto: F9

Distância efetiva: 10m

Bluetooth - 5.3

Tempo de uso dos fones de ouvido: Até 3 horas

Bateria dos fones de ouvido: 35mAh

Bateria do estojo de carregamento: 400 mAh

Capacidade do estojo de carregar os fones com uma única carga: 3 vezes

Entrada de carregamento: USB x Micro USB

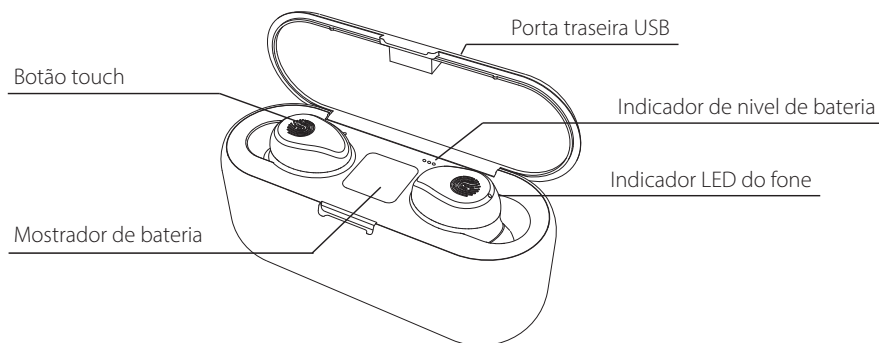

CONTEÚDO DA EMBALAGEM



1 Estojo de carregamento 1 Unidade



2 Fones de ouvido (E/D) 1 Unidade



3 Ponteira auricular 2 Unidades



4 Manual do produto 1 Unidade

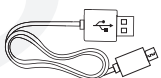

5 Cabo de carregamento 1 Unidade

FUNCIONAMENTO

1- LIGAR / DESLIGAR BLUETOOTH DOS FONES DE OUVIDO

LIGAR

1º MÉTODO: Tire os fones de ouvido do estojo de carregamento, eles irão ligar automaticamente. O indicador de led irá brilhar vermelho e azul.

2º MÉTODO: Pressione e segure o botão Touch por 2-3 segundos.

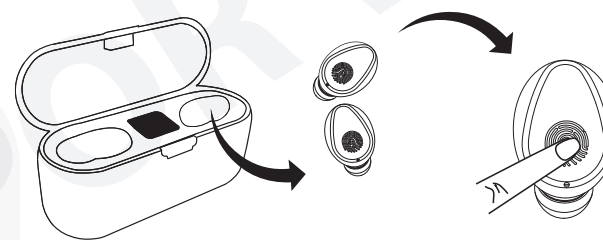

1.1 - DESLIGAR

1º MÉTODO: Pressione e segure o botão Touch por 2-3 segundos para desligar os fones de ouvido, o indicador de led irá brilhar rapidamente na cor vermelha e desligará a luz.

2º MÉTODO: Coloque os fones de ouvido de volta no estojo de carregamento, os fones irão desligar automaticamente e começarão a carregar.

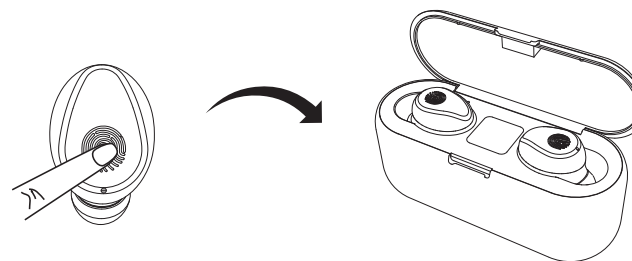

DICA: Se os fones de ouvido não forem pareados com qualquer dispositivo móvel, as duas unidades irão desligar depois de 5 minutos. Adicionalmente, se a distância do Bluetooth for maior que 10-12m e nenhum dispositivo estiver conectado, as duas unidades irão desligar depois de 5 minutos.

2- PAREAMENTO DOS FONES DE OUVIDO TWS (E & D)

Tire os fones de ouvido do estojo de carregamento, eles irão ligar e parear um com o outro automaticamente. Quando pareados, o indicador de led irá brilhar rapidamente vermelho e azul.

DICA: Se o pareamento não tiver sucesso, pressione e segure o botão Touch nos dois fones simultaneamente por 5 segundos até que o indicador de led brilhe azul apenas uma vez. Então ligue as duas unidades de novo e elas irão parear automaticamente.

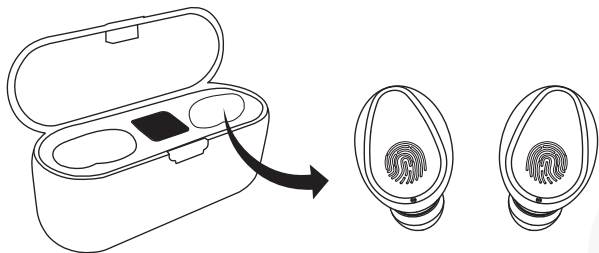

3- PAREAMENTO DOS FONES DE OUVIDO TWS COM DISPOSITIVOS BLUE-TOOTH (SMARTPHONE, ETC)

Ative a função Bluetooth do seu dispositivo móvel, selecione "TWS" da lista de dispositivos Bluetooth disponíveis, clique para parear. Quando os fones de ouvido estiverem pareados com o dispositivo móvel, você ouvirá um som de bep e o indicador de led irá desligar.

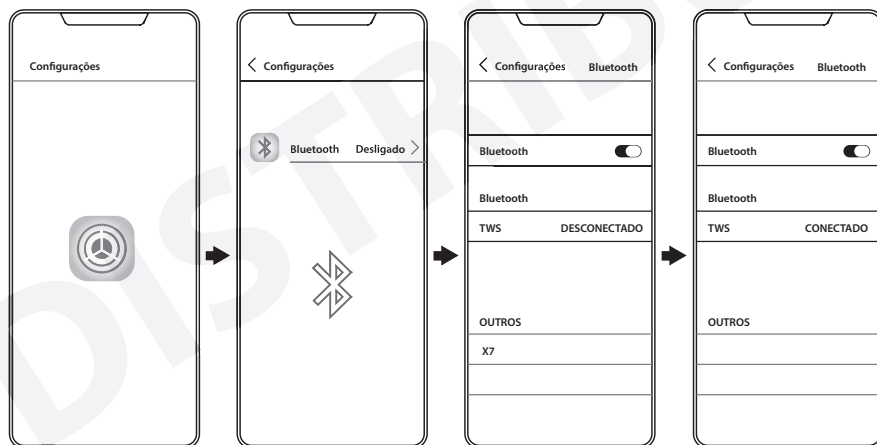

4- FUNÇÃO DO BOTÃO TOUCH

MÚSICA

Faixa anterior: Pressione rapidamente o botão touch do fone esquerdo 2X.



Próxima faixa: Pressione rapidamente o botão touch do fone direito 2X.



Aumente o volume: Pressione rapidamente o botão touch do fone direito 3X.



Diminua o volume: Pressione rapidamente o botão touch do fone esquerdo 3X.



Pausa / Reprodução: Pressione rapidamente o botão touch de qualquer um dos fones.



LIGAÇÕES

Atender ligação: Pressione rapidamente o botão touch de qualquer um dos fones.



Rejeitar ligação: Pressione o botão Touch de qualquer um dos fones por 2 seg e solte.

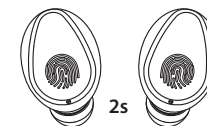

Desligar ligação: Pressione rapidamente o botão MF de qualquer um dos fones.



ASSISTENTE DE VOZ

Ligar assistente de voz: Pressione rapidamente o botão MF de qualquer um dos fones por volta de 1.5 segundos e solte para ativar a assistente de voz SIRI. (suporte apenas para sistema IOS).

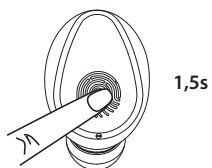

Desligar assistente de voz: Pressione rapidamente o botão MF de qualquer um dos fones por volta de 1.5 segundos e solte para desativar a assistente de voz SIRI (suporte apenas para sistema IOS).

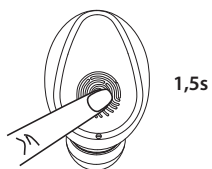

5- CARREGAMENTO DOS FONES DE OUVIDO

Coloque os fones de ouvido de volta em seus compartimentos no estojo de carregamento corretamente e com segurança para carregá-los.

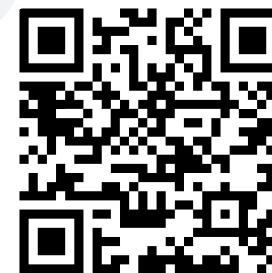
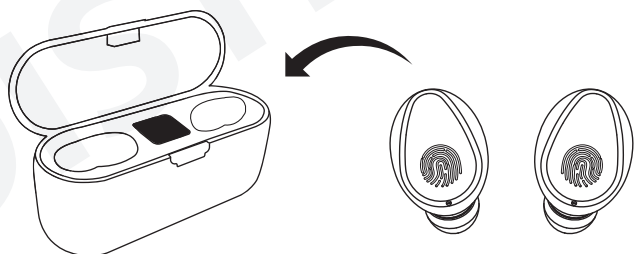

VOHZ.COM.BR

